



ПРАВИЛА ЭКСПЛУАТАЦИИ И УХОДА ЗА МЕБЕЛЬЮ

1. Мебель должна храниться и эксплуатироваться в закрытых отапливаемых помещениях при температуре не ниже +2°C и относительной влажности воздуха от 45 до 70%.
2. При установке изделий мебели в непосредственной близости от нагревательных и отопительных приборов их поверхности во время эксплуатации должны быть защищены от нагрева. Температура нагрева элементов мебели не должна превышать 40°C.
3. При ослаблении крепления соединений необходимо периодически подтягивать винты, шурупы, стяжки и т.п.
4. Поверхности изделий следует предохранять от различных растворителей, кислот, щелочей и механических повреждений.
5. Поверхности изделий можно освежить, применяя специальные составы, которые имеются в хозяйственных магазинах. Не допускается применение соды, порошков и других материалов, не предназначенных для ухода за мебелью.
6. Помните, что сохранность и долговечность мебели зависит не только от её конструкции и качества материалов, но и от правильной эксплуатации и ухода за ней.
7. Для предотвращения опрокидывания мебель должна быть постоянно прикреплена к стене. (Крепежные средства для крепления к стене для разных материалов стен различные. Используйте крепежные средства, подходящие для материала вашего дома. Если Вы не уверены, какой тип креплений подходит к данному материалу, обратитесь в специализированный магазин.)
8. Для предотвращения деформации двери в изделии должны быть закрыты. Не следует открывать дверь более чем на 90° - это приводит к поломке петель.

ГАРАНТИЙНЫЙ ТАЛОН

Набор мебели «МЕГАПОЛИС» изготовлен на ООО "Волгодонский комбинат древесных плит" по ТО 31.09.12-209-00257561-19 в соответствии с требованиями ТРТС 025/2012 "О безопасности мебельной продукции" ГОСТ 16371-2014. Мебель. Общие технические условия. Декларация о соответствии ЕАЭС N RU Д-РУ.АЯ21.В.01359/19 действительна по 17.08.2022г.

УСЛОВИЯ ГАРАНТИИ

1. Предприятие-изготовитель гарантирует соответствие изделия требованиям ГОСТ 16371-2014 при соблюдении условий транспортирования, сборки и эксплуатации. Гарантийный срок эксплуатации - 24 месяца. Срок исчисляется со дня передачи мебели потребителю. Если день передачи установить невозможно, гарантийный срок исчисляется со дня изготовления мебели. Дефекты производственного характера, обнаруженные в течение гарантийного срока, устраняются за счёт предприятия-изготовителя.
2. Изделие снимается с гарантийного обслуживания в следующих случаях:
 - если имеет следы постороннего вмешательства или была попытка ремонта;
 - если обнаружены несанкционированные изменения конструкции изделия;
 - если изделие эксплуатировалось не в соответствии со своим целевым назначением или в условиях, для которых оно не предназначено.
3. Гарантия не распространяется на изделие, имеющее следующие повреждения:
 - механические;
 - вызванные стихией, пожаром, бытовыми факторами;
 - вызванные попаданием на поверхность изделий жидкостей и едких веществ.
 Срок службы изделия - 8 лет.



ДАТА ВЫПУСКА "___" ___ 201 г

ПРОВЕРЕНО СКК

ДАТА ПРОДАЖИ "___" ___ 201 г.

ШТАМП МАГАЗИНА

Версия 2019 г. (2)



ООО «Волгодонский комбинат древесных плит»

Шкаф для одежды
ПМ-315.22.00.000
ТД-315.07.22

SMART
мебель

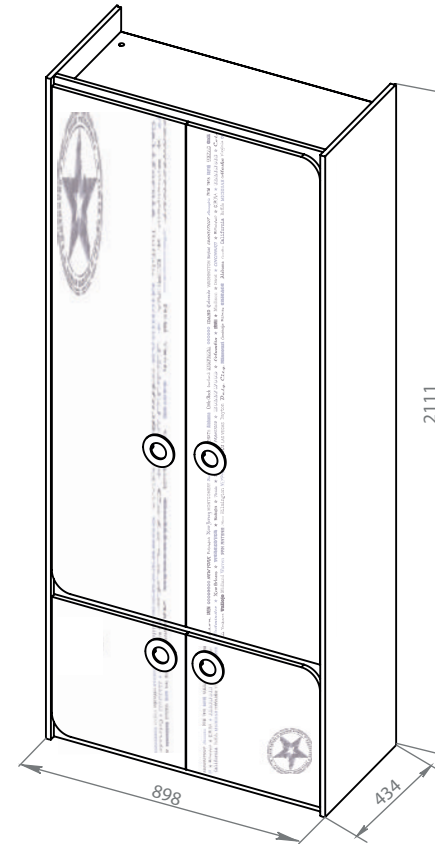

НАБОР МЕБЕЛИ
Мегаполис

ПАСПОРТ И СХЕМЫ СБОРКИ

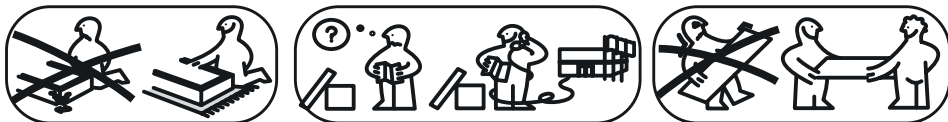

Внимание:

- Проверьте внешний вид и целостность деталей в упаковке.
Претензии по их повреждению принимаются только у изделий без следов сборки.
- Сохраните упаковку и инструкцию до окончания сборки.
Прежде, чем начать сборку, убедитесь в соответствии выбранного Вами изделия (см. обложку паспорта) с номером изделия, указанным на этикетке, наклеенной на пакете. Упаковку с этикеткой сохранять до конца сборки.
- Проверьте количество деталей и фурнитуры по перечню.
Предприятие - оставляет за собой право вносить некоторые конструктивные изменения, не ухудшающие внешний вид и не влияющие на функциональные свойства изделия.
- Соблюдайте порядок сборки, приводимый в данной инструкции.
Сборку рекомендуется производить с помощью специалиста, так как неправильная сборка может привести к опрокидыванию мебели, что может повлечь за собой ущерб или телесные повреждения.
- Перемещайте мебель и её детали бережно, слегка приподнимая их.
Это позволит исключить деформации и поломки.



Примечание:

- Конструкционные материалы для изготовления набора модульной мебели
- плита древесностружечная, облицованная пленкой на основе термореактивных полимеров (ламинированная) - ЛДСП по ГОСТ 32289-2013;
- материал стенок задних - плита древесноволокнистая (твердая) с лакокрасочным покрытием (ДВП) ГОСТ 8904-14

9. Установка дверей и ручек

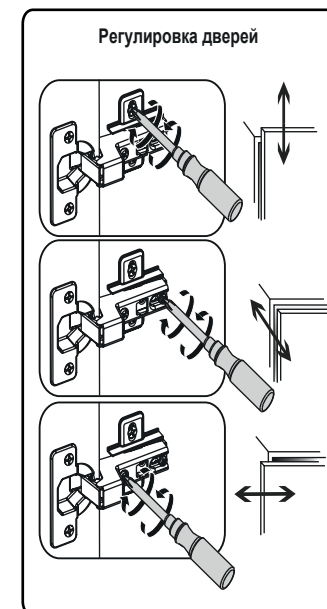
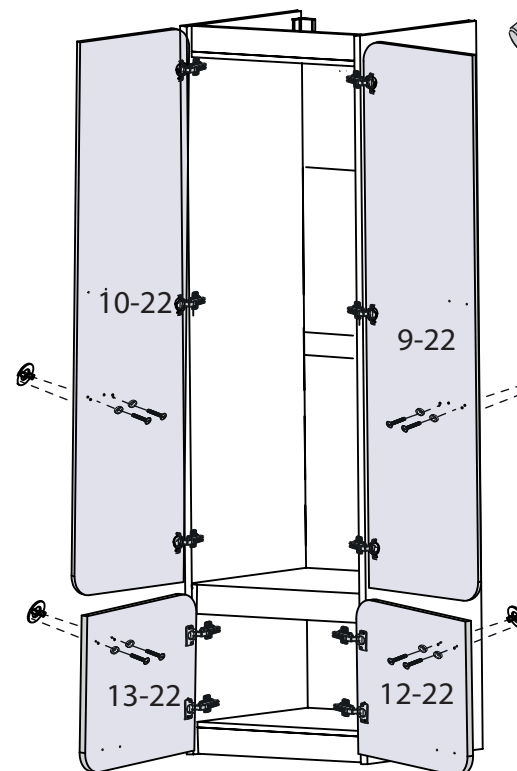
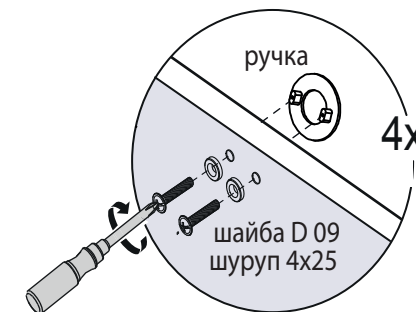
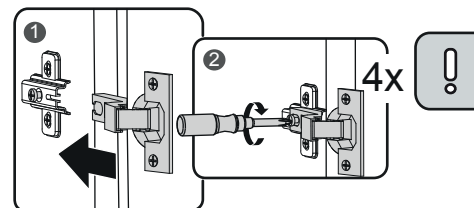

7 Крепление к стене.

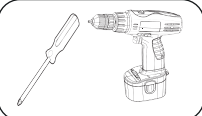

ВНИМАНИЕ!!!

Используйте крепежные средства, для материала вашего дома. Если вы не уверены, какой тип крепления подходит к данному материалу, обратитесь в специализированный магазин.

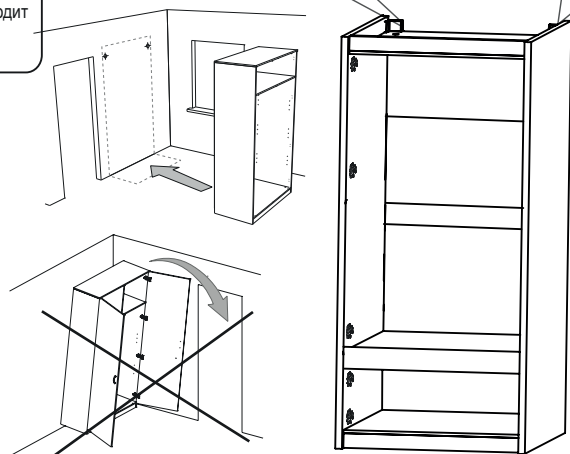
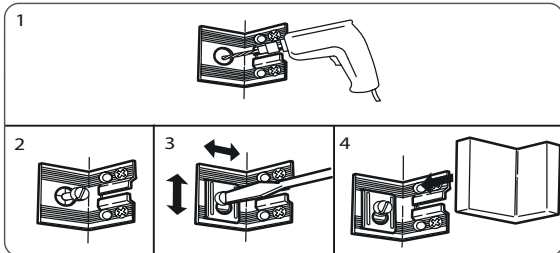

8

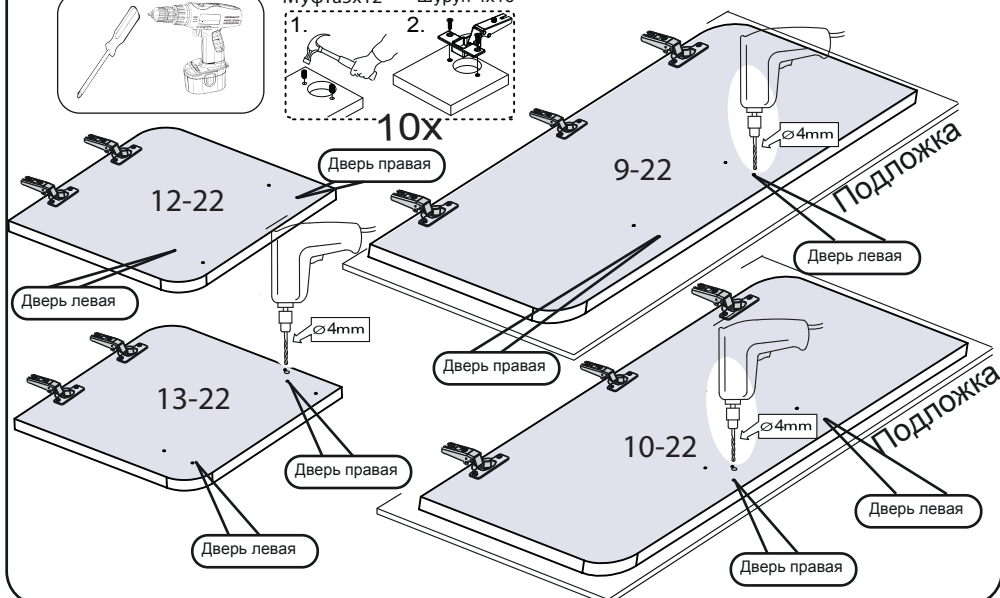
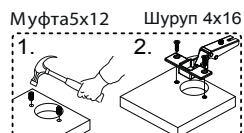
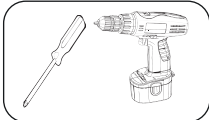

9



Схема сборки изделия

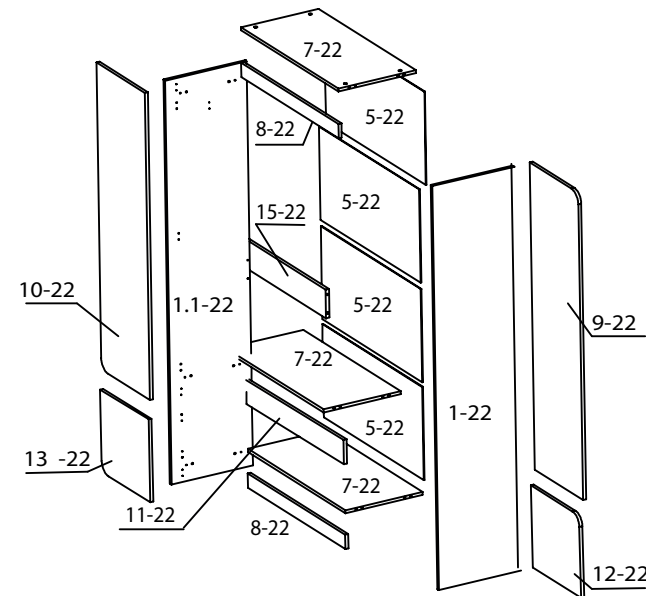









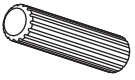
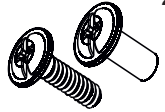

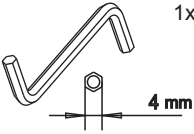



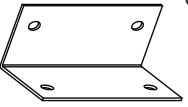
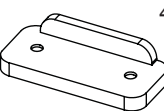
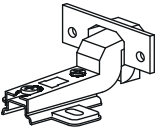

Упаковочная ведомость

Обозначение	Наименование детали	Кол-во шт	Габаритные размеры(мм)
Пакет № 1			
1-22	Стенка вертикальная правая	1	2108x434
1.1-22	Стенка вертикальная левая	1	2108x434
9-22	Дверь правая	1	1603x430
10-22	Дверь левая	1	1603x430
12-22	Дверь нижняя правая	1	430x430
13-22	Дверь нижняя левая	1	430x430
Пакет № 2			
7-22	Стенка горизонтальная	3	866x410
15-22	Распорка	1	866x150x18
11-22	Передняя стенка	1	866x131
8-22	Передняя стенка опоры	2	866x75
5-22	Стенка задняя (ДВП)	4	486x888
	Штанга овальная	1	859 мм
	Профиль стыковочный для ДВП	2	865 мм
	Фурнитура	1	

2

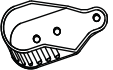
Ведомость комплектации фурнитуры

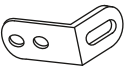
12x  Шкант 8x35 мм	2x  Винт стяжной L-32/27	4x  Ручка	1x  Ключ SW4
26x  Шуруп 4x16	34x  Гвоздь 1,6x25мм	16x  Стяжка эксцентриковая	16x  Дюбель
36x  Винт 4.2x13мм	6x  Угольник ИП-457	4x  Опора-наконечник	10x  Петля внутр.
8x  Шуруп 4x25 к ручке	8x  Заглушка Ø18мм	8x  Шайба D 09	2x  Подвеска
20x  Муфта 5x12	20x  Винт 6,3x13	2x  штангодержатель	8x  Шуруп 3x16
3x  Угольник ИП-10			

5 Установка штанги , заглушки

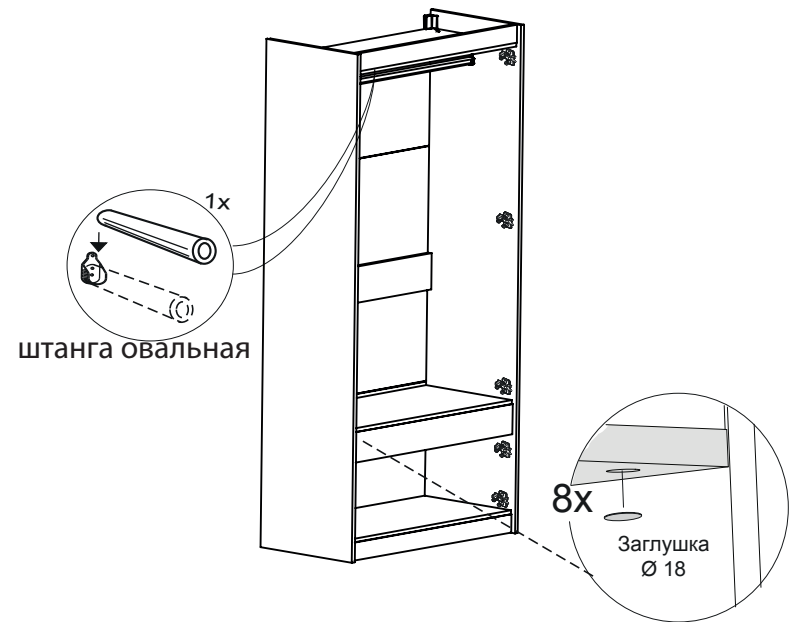

6

При установке нескольких модулей, рекомендуется скрепить их между собой стяжными винтами

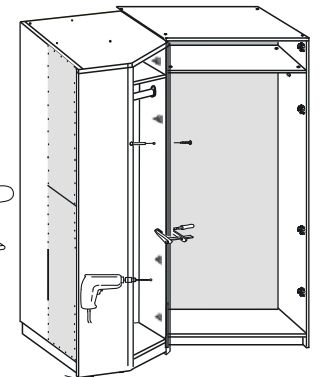
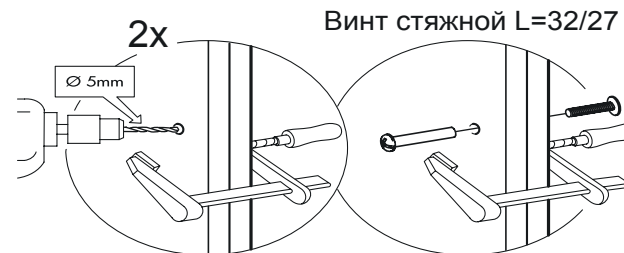
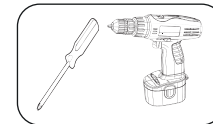

4

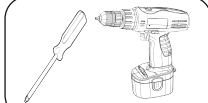
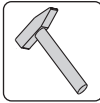

Проверить диагональ каркаса

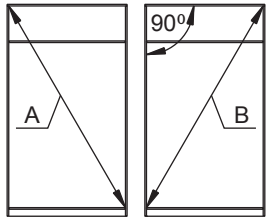

Обратите внимание

Перед установкой задних стенок необходимо проверить диагонали каркаса шкафа. Установку производить только при совпадении диагоналей.

A = B

Винт 4.2x13 мм
самонарезающий

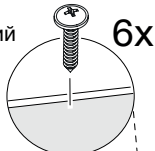

6x

Профиль соединительный

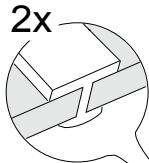

2x

~150 мм

1.

5-22

5-22

5-22

5-22

5-22

ДВП

3.

4.

Последовательность
установки ДВП



34x
ГВОЗДЬ

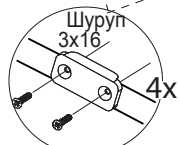

Шуруп
3x16

4x

опора-наконечник

1

Установка фурнитуры

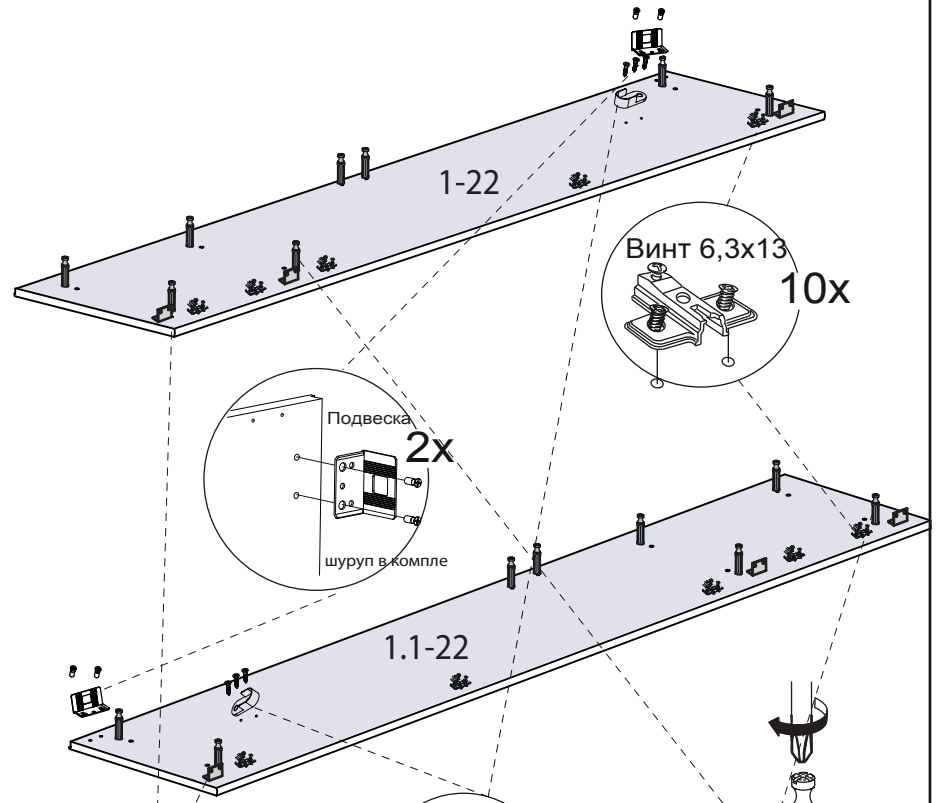
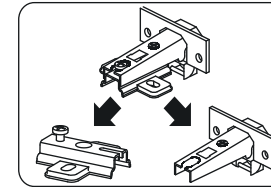
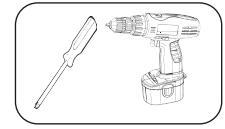

Винт 6,3x13

10x

Подвеска

2x

шуруп в комплекте

1.1-22

6x

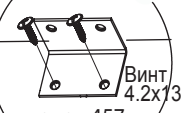

Винт
4.2x13
уголок 457

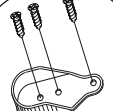

2x

Шуруп
4x16

штангодержатель

16x

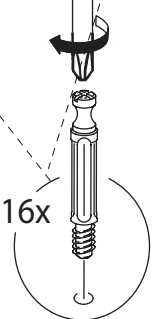

дюбель

2 Установка фурнитуры

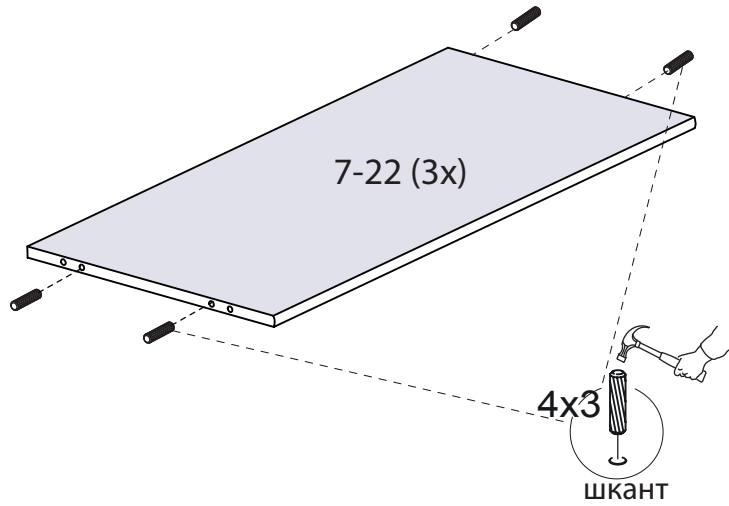
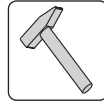

5

3 Сборка каркаса

Угольник
ИП-10

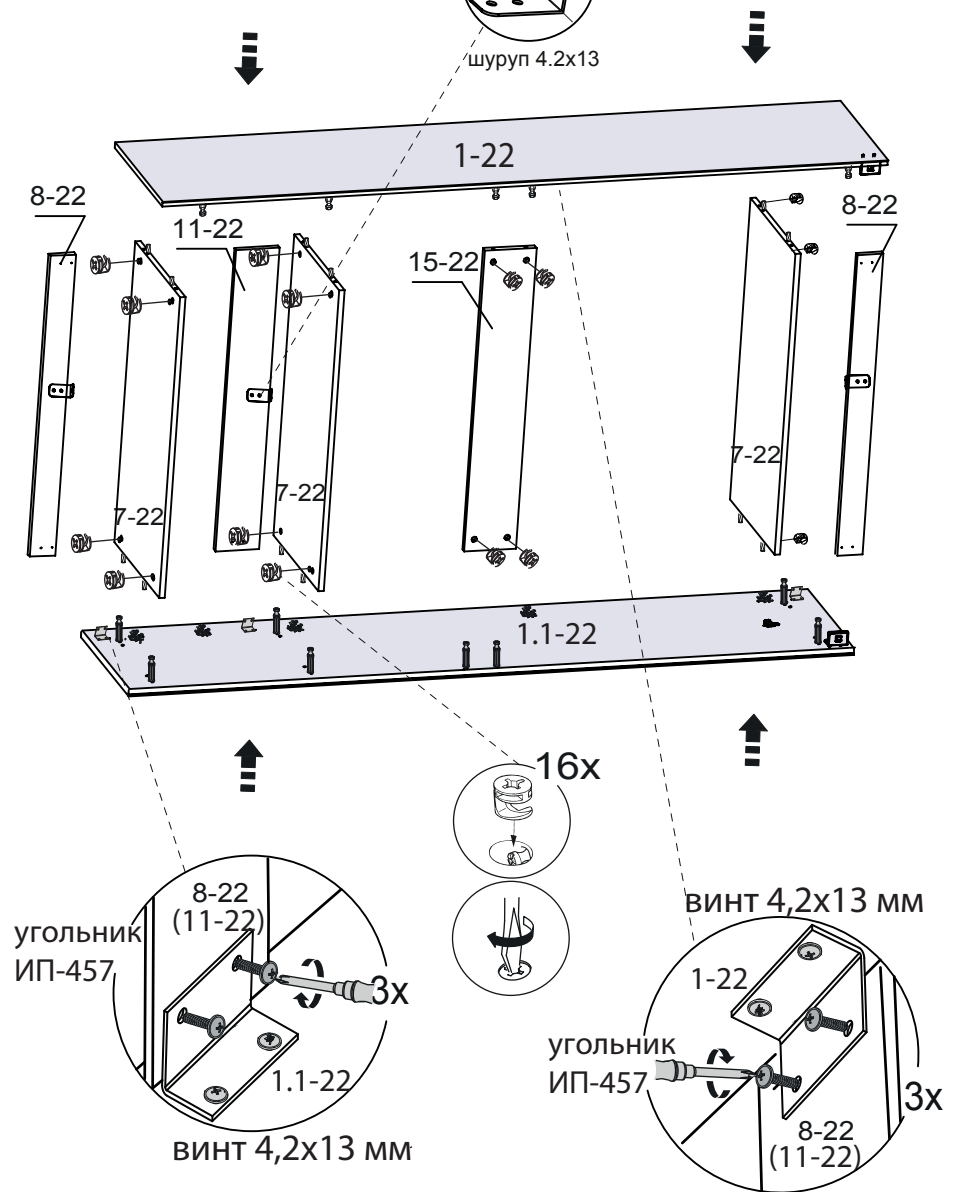
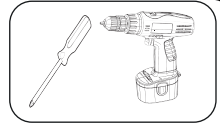

6